



Werkstoffe

Teile-Benennung	T, TP	B-T, B-TP
Pumpengehäuse	Grauguß GJL 200 EN 1561	Bronze G-Cu Sn 10 EN 1982
Laterne	Grauguß GJL 200 EN 1561	Bronze G-Cu Sn 10 EN 1982
Gehäusedeckel	Grauguß GJL 200 EN 1561	Bronze G-Cu Sn 10 EN 1982
	Messing P- Cu Zn 40 Pb 2 UNI 5705 für T 61-65-70, B-T 61-70	
Laufrad	Messing P- Cu Zn 40 Pb 2 UNI 5705 Bronze G-Cu Sn 10 EN 1982 für T 125, TP 132-132R	
Welle	Cr-Ni Stahl 1.4305 (AISI 303) T 76, TP 80-100	Cr-Ni-Mo-Stahl 1.4401 (AISI 316)
	Chrom-Stahl 1.4104 (AISI 430) T 61-65-70-100-125, TP 78-132-132R	
Gleitringdichtung	Kohle - Keramik - NBR	

Ausführung

Peripheralpumpen in Blockbauweise.

T, TP: Ausführung mit Pumpengehäuse und Laterne aus Grauguß.
B-T, B-TP: Ausführung mit Pumpengehäuse und Laterne aus Bronze.
(Die Pumpen werden komplett lackiert).

Einsatzgebiete

Für reine nicht-explosive Förderflüssigkeiten, ohne abrasive oder feste Bestandteile, ohne Schwebestoffe, die die Pumpenbaustoffe nicht angreifen.

Zur Druckerhöhung des Wassernetzes (örtliche Vorschriften beachten).

Durch die geringen Abmessungen eignen sich diese Pumpen optimal im Apparate- und Maschinenbau für Kühlung, Temperierung, Umwälzung und Kesselspeisung.

Einsatzbedingungen

Mediumstemperatur von -10 °C bis +90 °C.

Umgebungstemperatur bis 40° C.

Vakuummetrische Saughöhe bis 7 m.

Dauerbetrieb.

Motor

2-poliger Induktionsmotor, 50 Hz (n = 2900 1/min).

T, TP: dreiphasig 230/400 V ± 10% bis 3 kW;
400/690 V ± 10% von 4 bis 7,5 kW.

TM, TPM: einphasig 230 V ± 10%, mit Thermoschalter.
Anlaufkondensator im Klemmenkasten.

Isolationsklasse F.

Schutzart IP 54.

Effizienzklasse IE2 für Drehstrommotoren von 0,75 kW.

Ausführung nach EN 60034-1; EN 60034-30.

EN 60335-1, EN 60335-2-41.

Sonderausführungen auf Anfrage

- Andere Spannungen.
- Frequenz 60 Hz.
- Schutzart IP 55.
- Andere Gleitringdichtung.
- Höhere oder niedrigere Mediums- oder Umgebungstemperaturen.

Kennlinien n ≈ 2900 1/min

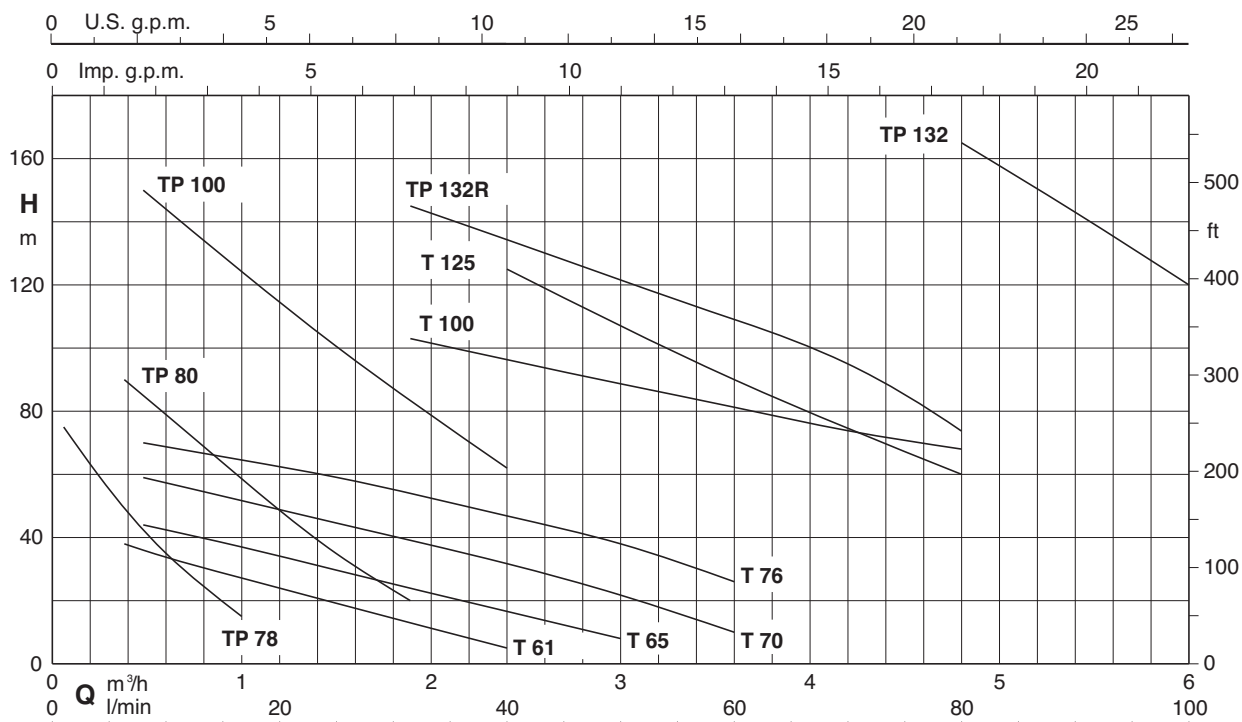

Kenndaten $n \approx 2900$ 1/min

3 ~	230V 400V		1 ~	230V		P ₁		P ₂		Q m ³ /h l/min	H																	
	A	A		A	kW	kW	HP	m	0,06		0,12	0,24	0,38	0,48	0,6	0,75	1	1,2	1,5	1,89	2,4	3	3,6	4,2	4,8	5,4	6	
B-T 61E	1,9	1,1	B-TM 61E	2,5	0,55	0,33	0,45				1	2	4	6,3	8	10	12,5	16	20	25	31,5	40	50	60	70	80	90	100
B-T 65E	2,8	1,6	B-TM 65E	3,5	0,8	0,45	0,6																					
B-T 70/A	3,7	2,2	B-TM 70/A	6	1,3	0,75	1																					
T 76E	5,3	3	TM 76E	7,4	1,6	1,1	1,5																					
T 100/A	11,5	6,6					3	4													103	97	89	82	75	68		
T 125/A		9,6					4	5,5														125	110	90	75*	60*		
B-TP 78/A	2,3	1,3	B-TPM 78/A	2,8	0,6	0,37	0,5				75	70	60	50	42	35	25	15										
B-TP 80E	4	1,9	B-TPM 80E	5,8	1,2	0,75	1																					
TP 100/A	9,6	5,5					2,2	3																				
TP 132R/A		10,9					5,5	7,5																				
TP 132/A		14,3					7,5	10																				

P₁ Max. Leistungsaufnahme.
P₂ Motornennleistung.

B-T, B-TM = Bronze-Ausführung.

H Gesamtförderhöhe in m.

* Maximale vakuummetrische Saughöhe 2-3 m.

Abmessung und Gewicht

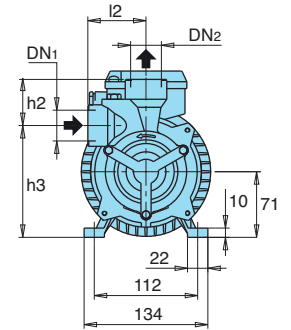
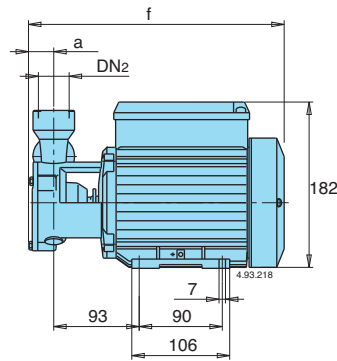
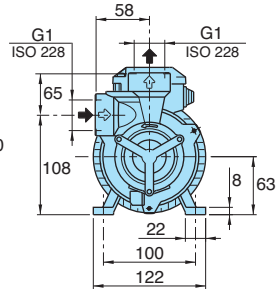
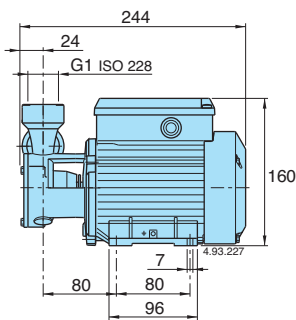

- T 61E: kg 6,3
- B-T 61E: kg 6,5
- T 65E: kg 7,3
- B-T 65E: kg 7,5

TYP	DN1	DN2	mm					kg	
			ISO 228	a	fM	h2	h1	l2	T
T 70/A B-T 70/A	G 1	G 1	24	278	50	121	63	11,2	11,6
TP 78/A B-TP 78/A	G 1/2	G 1/2	22	276	24	127	56	8,2	8,8

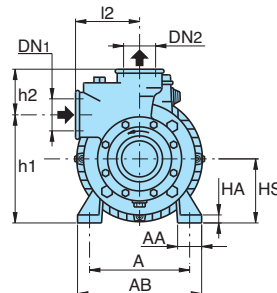
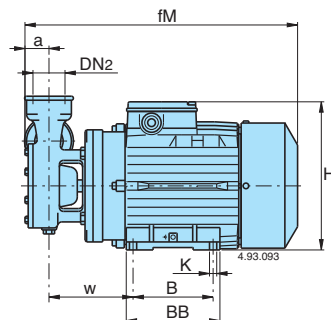

TYP	DN1	DN2	mm														kg			
			ISO 228	a	fM	HS	h2	h1	H	BB	B	AB	A	AA	K	l2	w	HA	T, TP	B-TP
T 76E	-	G 1 1/4	G 1 1/4	26	338	80	56	136	203	117	100	155	125	30	9	80	105	10	18,4	-
T 100/A	-	G 1 1/4	G 1 1/4	32	410	90	59	161	226	152	125	180	140	40	9,5	95	121	12	32,5	-
T 125/A	-	G 1 1/4	G 1 1/4	32	470	90	75	170	226	152	125	180	140	40	9,5	90	195	12	39,5	-
TP 80E B-TP 80E	-	G 3/4	G 3/4	27	332	80	35	135	203	117	100	155	125	30	9	60	104	10	16,4	16,8
TP 100/A	-	G 3/4	G 3/4	27	387	80	38	142	203	117	100	155	125	30	9	65	113	10	23,2	-
TP 132R/A	-	G 1 1/4	G 1 1/4	42	485	112	70	202	272	180	140	230	190	50	11,5	100	183	14	53,6	-
TP 132/A	-	G 1 1/4	G 1 1/4	42	485	112	70	202	272	180	140	230	190	50	11,5	100	183	14	58,5	-

Kennlinien $n \approx 2900$ 1/min

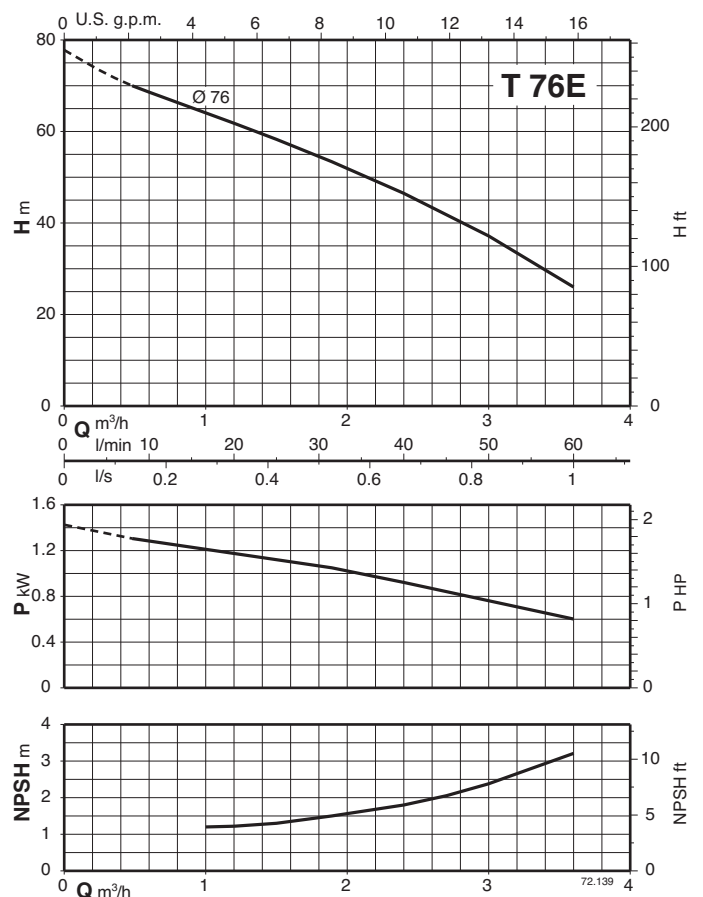
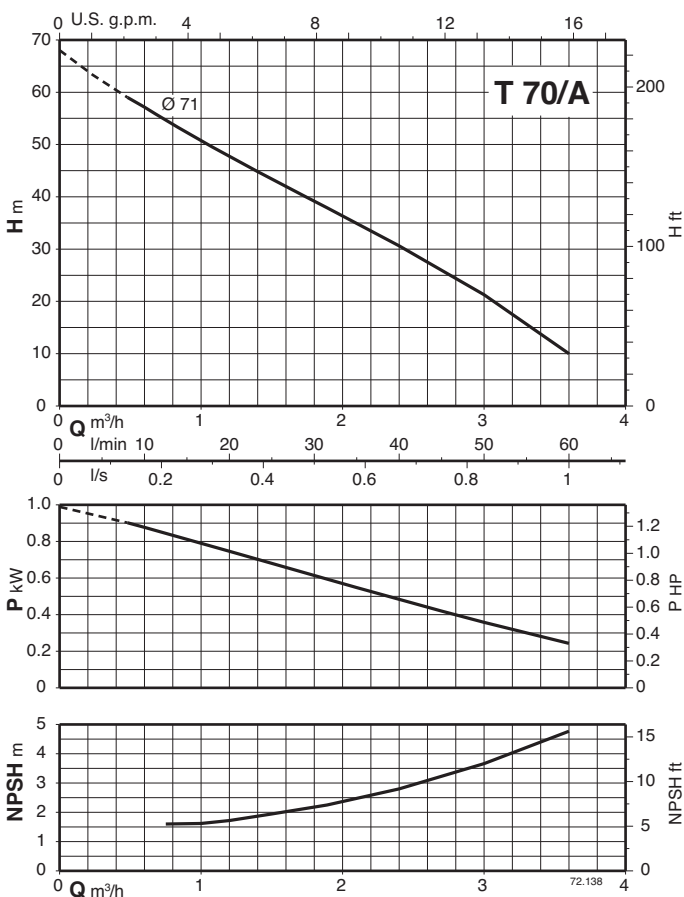
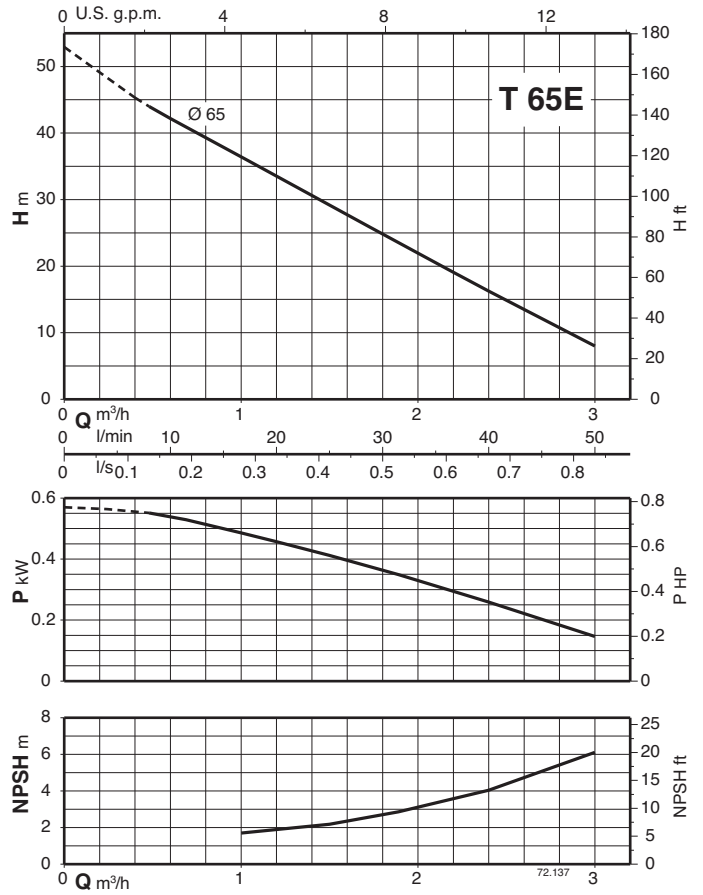
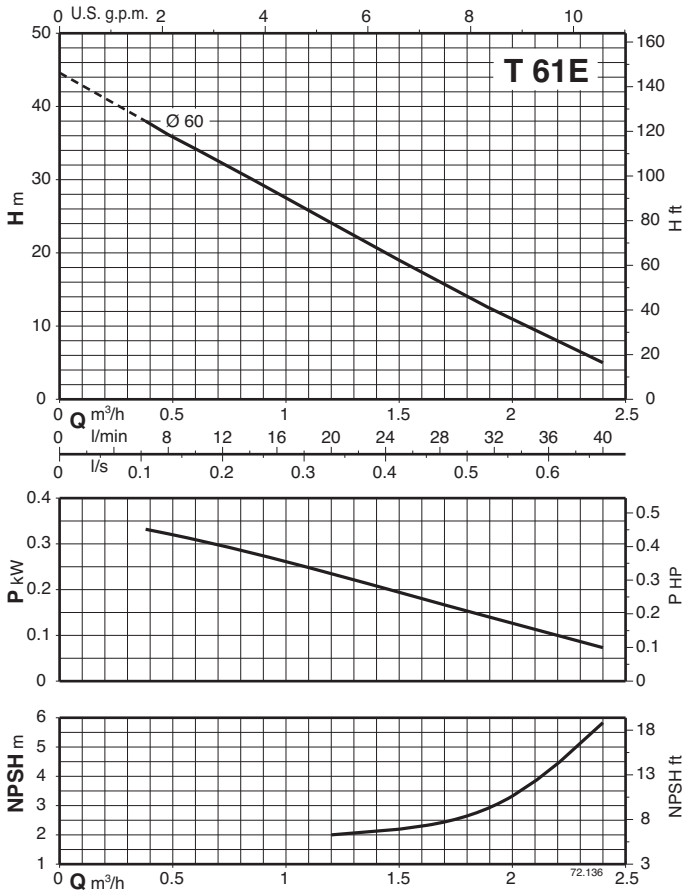

20

Kennlinien $n \approx 2900$ 1/min

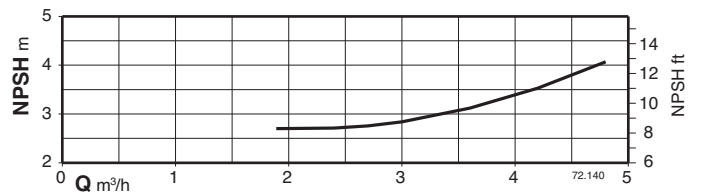
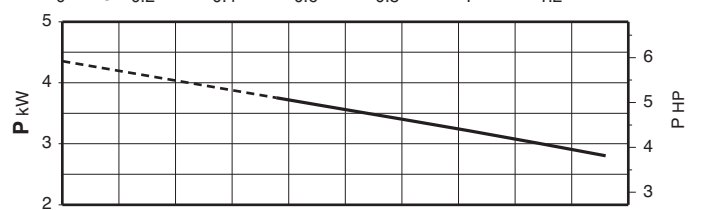
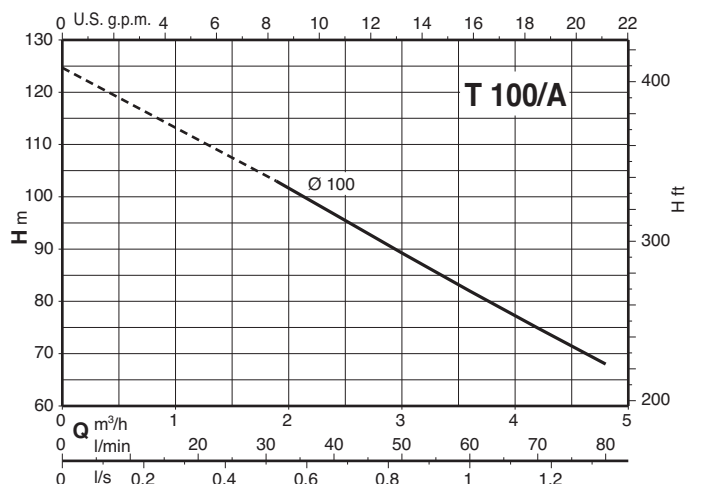
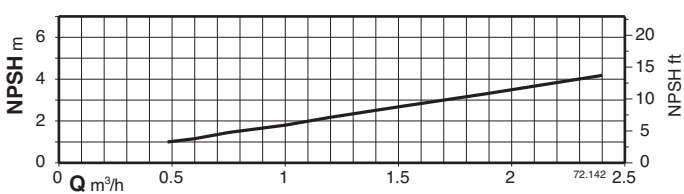
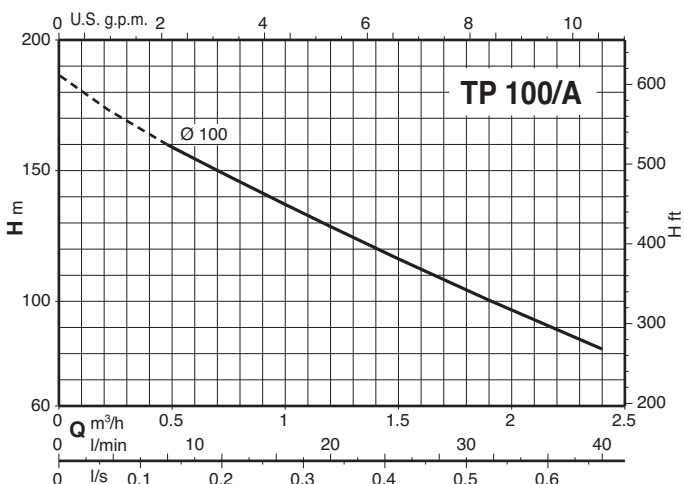
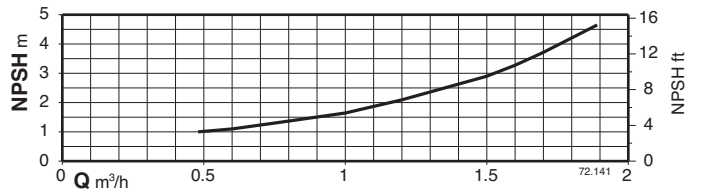
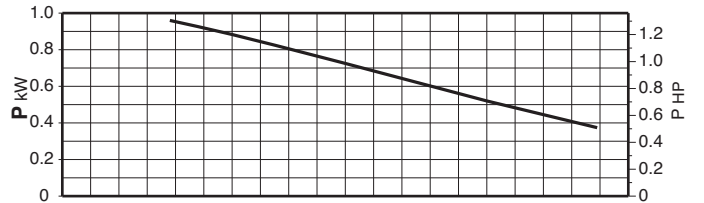
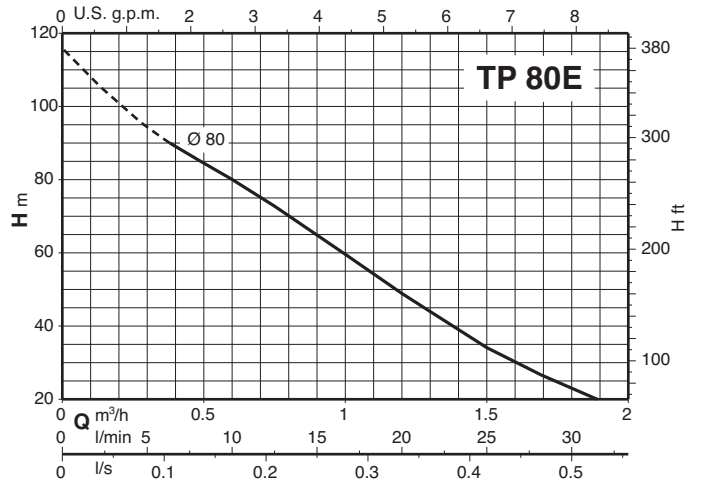
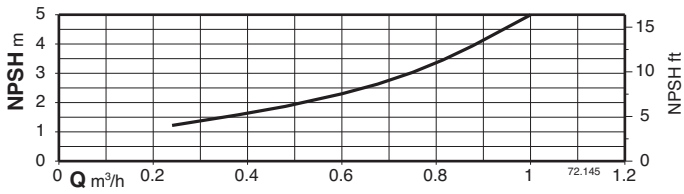
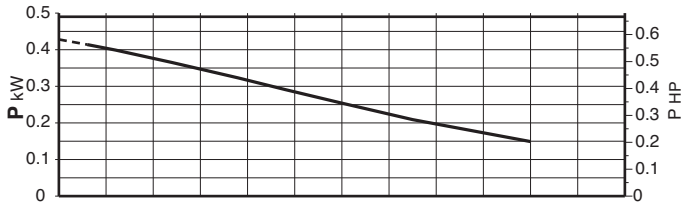
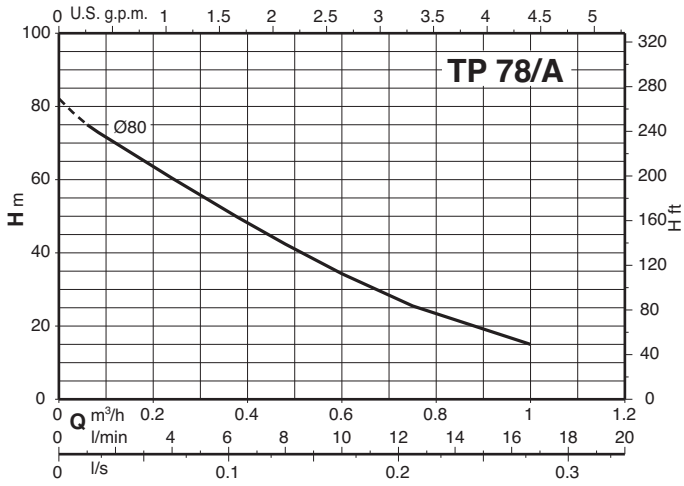

Kennlinien $n \approx 2900$ 1/min

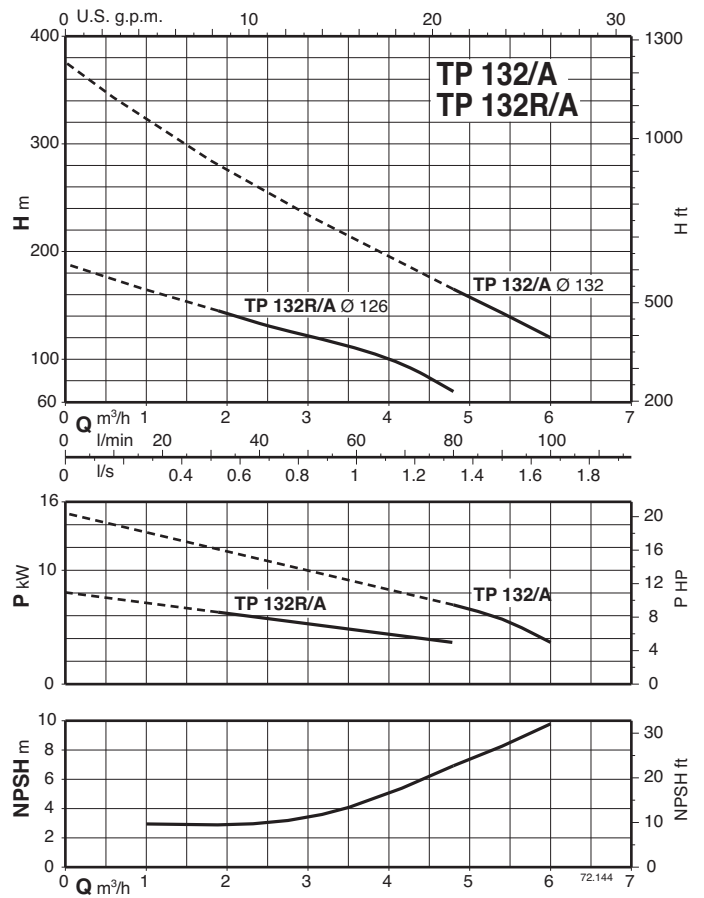
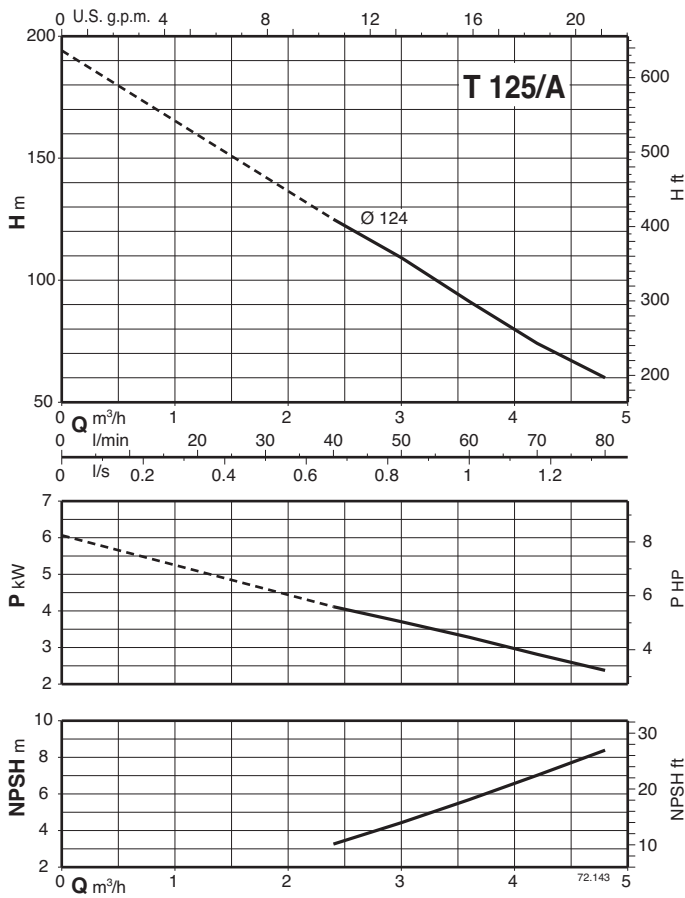

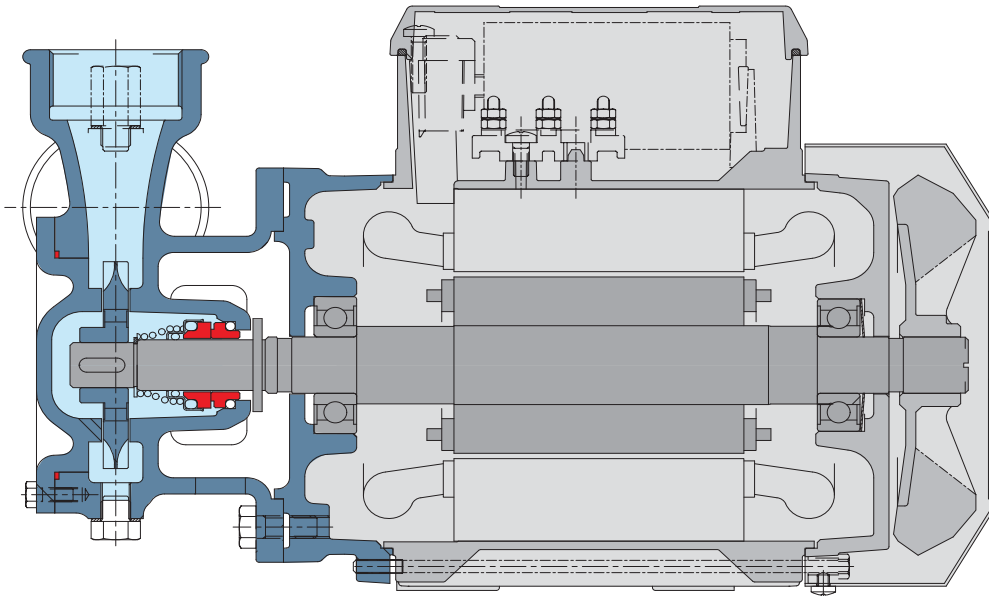
Konstruktionsmerkmale**Typenvielfalt**

Die große Anzahl der Baugrößen erlaubt die optimale Auswahl für jeden Betriebspunkt

Flexibilität

Die Möglichkeit für die medienberührten Teile sowohl Grauguss als auch Bronze einzusetzen erweitert die Einsatzmöglichkeiten der Baureihen T-TP für eine Vielfalt von Fördermedien.

Zuverlässigkeit

Überdimensionierte Lager und Welle sorgen für Funktionssicherheit auch bei schwierigen Einsatzbedingungen.

Optimierte Hydraulik

Die Pumpenhydraulik wurde zur Leistungs- und Wirkungsgradsteigerung optimiert.