

Pattini per Ritorno Catena

Part. **S0153**

• **Posizionamento**

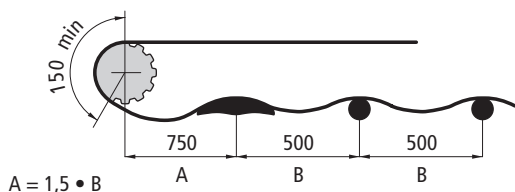

• **Montaggio**

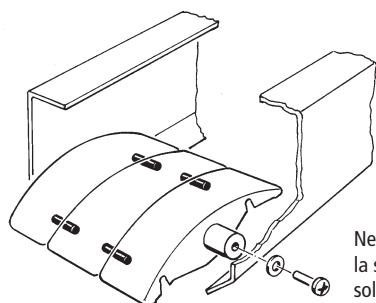
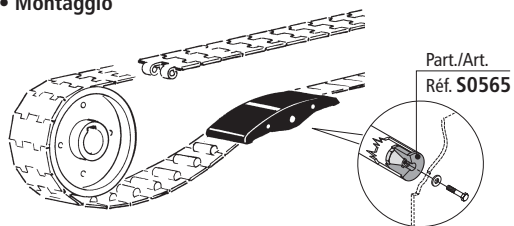

Nei trasporti a più vie, la spinatura rende solidali i pattini

• **Catene a cerniera TableTop® / Catene PlateTop**

Larghezza catena 82,5 mm (K 325)

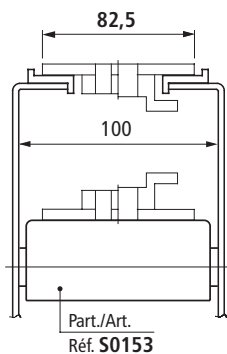

Larghezza catena 82,5 mm (K 325) / Passo 88 mm

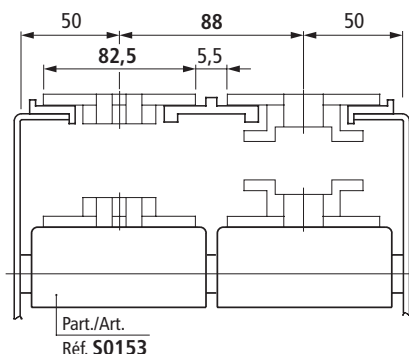

■ **Pattino oscillante**

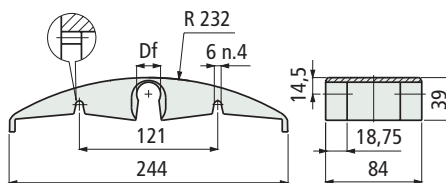

Ø albero mm	Ø foro Df mm	Materiale	Code
18	18,5	UNL™ (viola)	609423N1
		Polietilene PE (verde)	608692N1
20	20,5	Poliammide PA (nera)	684221N1
		Polietilene PE (verde)	684231N1
		UNL™ (viola)	609433N1



Montaggio a scatto

- Il nuovo materiale UNL™ a rumorosità ridotta è consigliato solo per le catene LBP.
- La versione in polietilene PE (verde) è consigliata sia per le catene in plastica che per quelle in acciaio.
- La versione in poliammide PA (nera) è consigliata solo per le catene in acciaio
- E' consigliato l'uso di un solo pattino dopo la catenaria fatto eccezione per la serie LBP che può funzionare con più pattini.
- Confezione : 15 pezzi.

Larghezza catena 82,5 mm (K 325) / Passo 85 mm

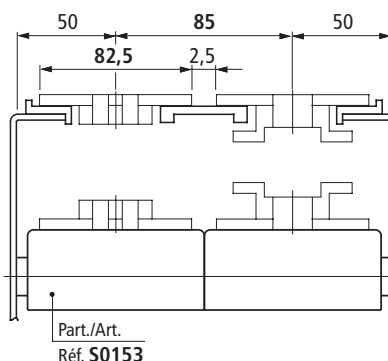

- **Consigliato**
- **Standard**
- **A richiesta** : può essere richiesta una quantità minima. Consultare il nostro Customer Service per la disponibilità.

Codice esteso per ordine = Part. + Code