

LI300P0-Q25LM0-ELIUPN8X3-H1151

Endüktif lineer konum sensörü – IO-Link

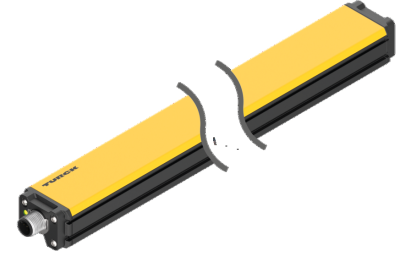
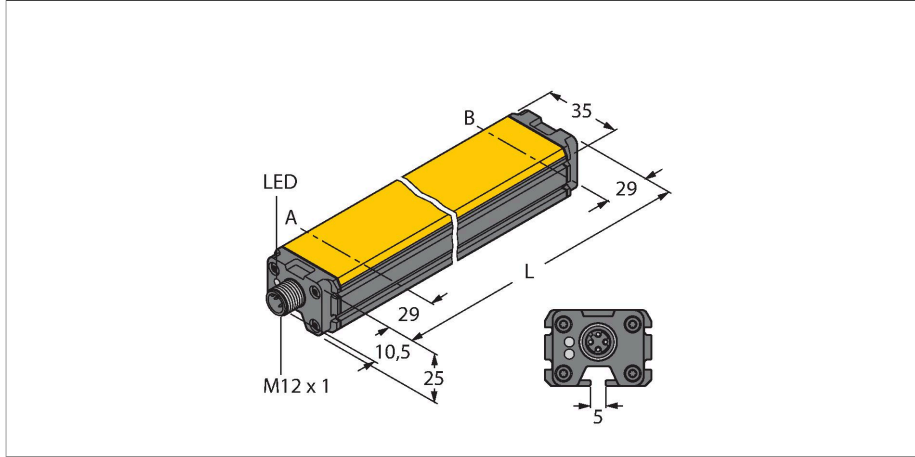

Teknik Veriler

Tip	LI300P0-Q25LM0-ELIUPN8X3-H1151
Tanit. no.	1590018
Ölçüm prensibi	Endüktif
Genel veriler	
Ölçüm aralığı	300 mm
Çözünürlük	0,005 mm/16 bit
Nominal mesafe	1.5 mm
kör bölge a	29 mm
kör bölge b	29 mm
Tekrarlanabilirlik	≤ 18 µm
Doğrusallık sapması	≤ 0.07 % f.s.
Sıcaklık sapması	≤ ± 0.003 % / K
Histerezis	uygulanmaz
Elektrik verileri	
Çalışma voltajı	15...30 VDC
Kaçak dalgalanma	≤ 10 % U _{ss}
Yalıtım test gerilimi	≤ 0.5 kV
Kısa devre koruması	evet
Kablo kopması/Ters kutupsallık koruması	evet / Eksiksiz
İletişim protokolü	IO-Link
Çıkış işlevi	5 pimli, NA/NK kontağı, PNP/NPN analog çıkış
Çıkış 1	Anahtarlama çıkışı veya IO-Link modu
Çıkış 2	Analog veya anahtarlama çıkışı
Gerilim çıkışı	0...10 V
Akım çıkışı	4...20 mA
	programmable via IO-Link
Yük direnci voltaj çıkışı	≥ 4.7 kΩ

Özellikler

- Dikdörtgen, alüminyum / plastik
- Çok yönlü montaj imkanları
- LED aracılığıyla gösterilen ölçüm aralığı
- Elektromanyetik enterferanstan etkilenmez
- Son derece kısa kör bölgeler
- Programlanabilir analog ölçüm aralığı
- 16 bit çözünürlük
- 15...30 VDC
- Analog çıkış, fabrika ayarı 0...10 V
- IO-Link/PACTware vasıtasıyla tüm fonksiyonlar programlanabilir
- 4 programlanabilir anahtarlama bölgesi
- Programlanabilir akım ve voltaj çıkış fonksiyonları
- NC / NO programlanabilir fonksiyonlar, NPN veya PNP versiyonu olarak mevcuttur
- Proses değeri 16 bit IO-Link telgraf
- M12 x 1 erkek, 5 pimli

Kablo bağlantı şeması

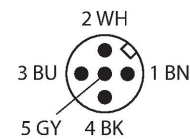
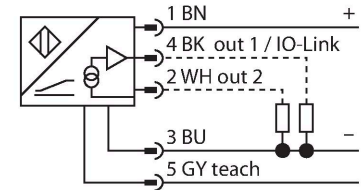

İşlevsel prensip

Endüktif açılı sensörlerinin ölçüm prensibi, konumlandırma elemanı ile sensörünü birbirine bağlayan salınım devresine dayanır.

Teknik Veriler

Yük direnci akım çıkışı	≤ 0.4 kΩ
Örnek hızı	1000 Hz
Akım tüketimi	< 50 mA
IO-Link Özellikleri	V 1.0
Parametrelendirme	FDT / DTM
İşlem verisi genişliği	16 bit
Çerçeve tipi	2,2
SIDI GSDML'ye dahildir	Evet
Mekanik veriler	
Tasarım	Profil, Q25L
Boyutlar	358 x 35 x 25 mm
Gövde malzemesi	Alüminyum/plastik, PA6-GF30, Anotlanmış
Aktif alan malzemesi	plastik, PA6-GF30
Elektriksel bağlantı	Konektörler, M12 x 1
Ortam koşulları	
Ortam sıcaklığı	-25...+70 °C
Titreşim direnci	55 Hz (1 mm)
Darbe direnci	30 g (11 ms)
IP Derecesi	IP67
MTTF	138 yılı SN 29500'e uygun (Ed. 99) 40 °C
Güç-açık göstergesi	
Measuring range display	çok fonksiyonlu LED, yeşil, sarı, sarı yanıp sönme

Sağlanan çıkış sinyali, konumlandırma elemanının açısıyla orantılıdır. Dayanıklı sensörler, temas etmeden çalışma prensibi sayesinde aşınmaya uğramaz ve bakım gerektirmez. Geniş bir sıcaklık aralığındaki mükemmel tekrarlanabilirlikleri, çözünürlükleri ve doğrusalıklarıyla kendilerini kanıtlarlar. Yenilikçi teknoloji sayesinde, elektromanyetik AC ve DC alanların ölçülen sinyal üzerinde hiçbir etkileri yoktur.

Montaj talimatları

Montaj talimatları/Açıklama

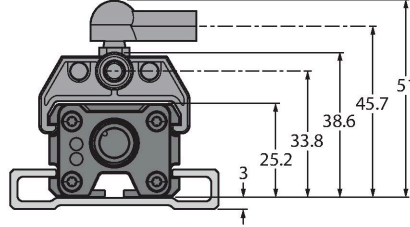
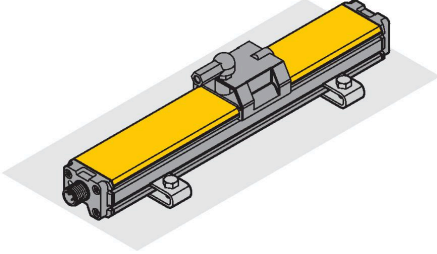

Geniş bir yelpazedeki aksesuarlar, çok farklı montaj imkanları sağlar. Salınım devresi bağlantısı temelindeki ölçüm prensibi sayesinde, lineer konum sensörünün, manyetize metal parçalara ve diğer enterferans alanlarına karşı bağışıklığı vardır.

LED'le görüntülenen ölçüm aralığı:
yeşil:

Konumlandırma elemanı ölçüm aralığındadır sarı:

Konumlandırma elemanı ölçüm aralığındadır, düşük sinyal kalitesi (örn. mesafe çok geniş) sarı yanıp sönme:

Konumlandırma elemanı ölçüm aralığının dışındadır

kapalı:

Konumlandırma elemanı, programlanan ölçüm aralığının dışındadır (yalnızca öğretilebilir versiyonlarda)

Öğretme modu

Öğretme adaptörü sayesinde, sadece bir düğmeye basarak ölçüm aralığının başlangıç ve bitiş değerleri ayarlanır. Ayrıca çıkış eğrisi tersine çevrilebilir.

Pin 5 ve pin 1 arasında 10 sn bağlantı köprüsü= fabrika ayarı

Pin 5 ve pin 3 arasında 10 sn bağlantı köprüsü= tersine çevrilmiş fabrika ayarı

Pin 5 ve pin 3 arasında 2 sn bağlantı köprüsü= ölçüm aralığı - başlangıç değeri

Pin 5 ve pin 1 arasında 2 sn bağlantı köprüsü= ölçüm aralığı - bitiş değeri

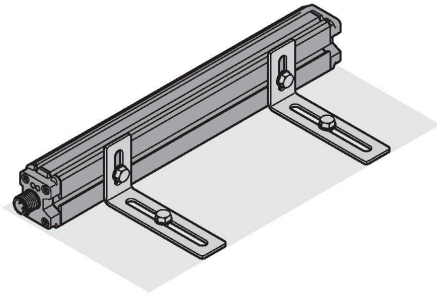

Aksesuarlar

P1-LI-Q25L

6901041

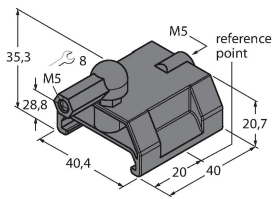

LI-Q25L lineer konum sensörleri için yönlendirmeli konumlandırma elemanı, sensör kanalına takılır

P2-LI-Q25L

6901042

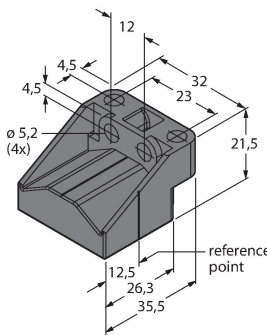

LI-Q25L lineer konum sensörleri için değişken konumlandırma elemanı; sensöre nominal mesafe 1,5 mm'dir; en fazla 5 mm'lik bir mesafede lineer konum sensörü ile eşleme ya da en fazla 4 mm'lik yanlış hizalama toleransı.

P3-LI-Q25L

6901044

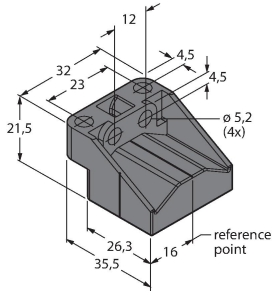

LI-Q25L lineer konum sensörleri için değişken konumlandırma elemanı; 90 derece sapmada çalışma; sensöre nominal mesafe 1,5 mm'dir; en fazla 5 mm'lik bir mesafede lineer konum sensörü ile eşleme; en fazla 4 mm'lik yanlış hizalama toleransı

P6-LI-Q25L

6901069

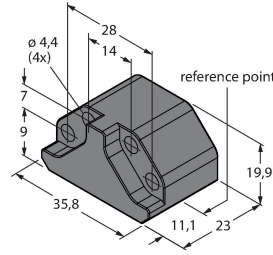

LI-Q25L lineer konum sensörleri için değişken konumlandırma elemanı; sensöre nominal mesafe 1,5 mm'dir; en fazla 5 mm'lik bir mesafede lineer konum sensörü ile eşleme ya da en fazla 4 mm'lik yanlış hizalama toleransı.

P7-LI-Q25L

6901087

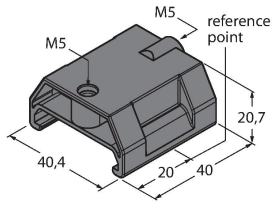

Bilyalı mafsalı bulunmayan LI-Q25L lineer konum sensörleri için yönlendirmeli konumlandırma elemanı

M1-Q25L

6901045

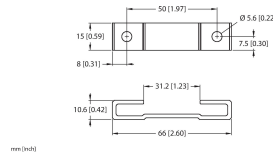

LI-Q25L lineer konum sensörleri için montaj ayağı; malzeme: alüminyum; her pakette 2 parça

M2-Q25L

6901046

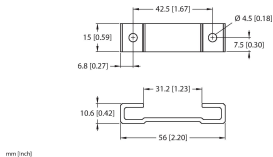

LI-Q25L lineer konum sensörleri için montaj ayağı; malzeme: alüminyum; her pakette 2 parça

M4-Q25L

6901048

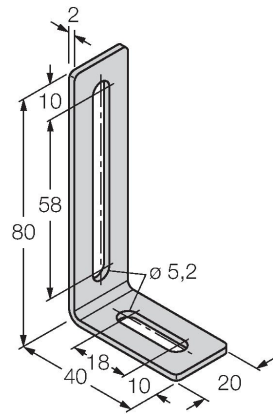

LI-Q25L lineer konum sensörleri için montaj braketi ve kayıcı blok; malzeme: Paslanmaz çelik; her pakette 2 parça

MN-M4-Q25

6901025

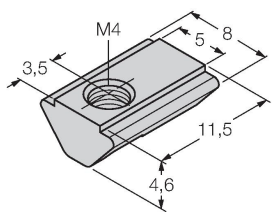

LI-Q25L arka taraf profili için M4 dişli kayıcı blok; malzeme: galvanizli çelik; her pakette 10 parça

AB-M5

6901057

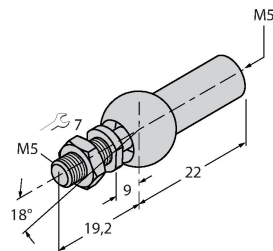

Yönlendirmeli Konumlandırma Elemanı için Eksenel Mafsal

ABVA-M5

6901058

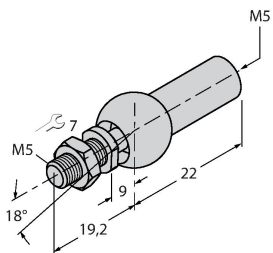

Axial joint for guided positioning element, stainless steel

RBVA-M5

6901059

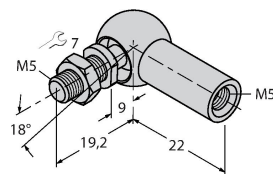

Angle joint for guided positioning element, stainless steel

Aksesuarlar

Ölçekli çizim	Tip	Tanit. no.	
	USB-2-IOL-0002	6825482	Entegre USB bağlantı noktalı IO-Link Master

